

CASE IH
AGRICULTURE
FOR THOSE WHO DEMAND MORE

MAXXUM

115 - 150 TRACTOREN





DE MAXXUM-SERIES

NATUURLIJK IS HIJ INDRIJKWEKKEND – HIJ IS ROOD!



Compact, wendbaar, krachtig, efficiënt – sinds de introductie heeft de Maxxum® van Case IH zijn reputatie waargemaakt als de beste machine op de markt in de middenklasse. Al meer dan twee decennia heeft iedere nieuwe generatie van de Maxxum landbouwers over de hele wereld geholpen hun werkzaamheden een stuk gemakkelijker uit te voeren, een stuk efficiënter en een stuk comfortabeler.

Nu staat er een nieuwe frisse serie klaar, met verbeteringen en ontwikkelingen die deze tractoren op ieder gebied voorop laten lopen en wederom een nieuwe standaard zetten voor deze vermogensklasse. Of u nu een wendbare tractor zoekt voor werkzaamheden in de veehouderij of een tractor die net zo gemakkelijk werkzaamheden op het veld als op de weg kan uitvoeren, is Maxxum dé tractor voor u.

DE MAXXUM. MAAKT WERKEN GEMAKKELIJKER.

3 MODELLEN, 1 MAXXUM-SERIE

De keuze is nog nooit zo groot geweest.



MAXXUM

5 MODELLEN VAN 116 TOT 145 PK

De standaardmodellen van de Maxxum zijn de instapmodellen van de tractoren binnen deze serie, maar deze modellen zijn wel compleet uitgerust met de juiste technologie om aan de meest moderne eisen van tegenwoordig te voldoen. Ze profiteren van een powershift met 4 toerentallen, 16F/16R en 40 km/u, een comfortabele cabine, max. 4 mechanische externe regelkleppen en dezelfde gebruiksmogelijkheden van het werktuig als bij andere modellen van de Maxxum. Deze eenvoudige, rechttoe rechtaan machine is een kostenbewuste investering, maar hun mogelijkheden om uw werkzaamheden uit te voeren zijn dezelfde dan die bij de andere modellen van de serie.

MAXXUM-MULTICONTROLLER

5 MODELLEN VAN 116 TOT 145 PK

De modellen van de Maxxum-Multicontroller maken zowel de tractor als de bestuurder productiever, wat kenmerkend is voor het merk Case IH Multicontroller, en brengt meerdere bedieningsfuncties binnen het handbereik van de bestuurder. Van een bediening van de volledige transmissie via een met de duim bedienbare powershift en powershuttle-regeling tot aan de motortoerentalregeling en de bediening van de elektrische externe regelkleppen, en dit alles binnen handbereik. De intuïtieve, instinctieve bediening is hét kenmerk van iedere tractor van Case IH die uitgerust is met een multicontroller, wat voor een verbetering van de productiviteit en effectiviteit zorgt.

MAXXUM CVX

4 MODELLEN VAN 116 TOT 145 PK

Case IH was een van de pioniers op het gebied van continue variabele transmissies voor tractoren en tegenwoordig lopen wij voorop met onze technologische ontwikkeling. Brandstofefficiënt, en net zo belangrijk, eenvoudig in gebruik. De CVX-transmissie op Maxxum CVX-tractoren is de meest intuïtieve die er is. Het bedieningsgemak beschouwen wij als een van de belangrijkste eigenschappen van onze technologie en daarom, ofschoon de modellen van de Maxxum CVX als de paradepaardjes van de serie worden beschouwd, kan hiermee net zo gemakkelijk worden gewerkt als iedere andere Maxxum-tractor.



FRIS EN VEELZIJDIG

Of u nu een landbouwer of loonwerker bent, wij weten dat u trots bent op hetgeen u doet en hoe uw bedrijf op anderen overkomt. Daarom hebben wij van de Maxxum de meest stijlvolle middenklasser gemaakt die wij ooit hebben geproduceerd, terwijl het bedieningsgemak en het onderhoud gewaarborgd blijft. Dit zijn tractoren waar u graag eigenaar van bent en met veel plezier bedient.

ZIET ER GOED UIT. WERKT GOED. VOELT GOED.

Functies die ontwikkeld zijn om het verschil te maken.

Aan de buitenkant zien de Maxxum-tractoren er volledige anders uit dan hun voorgangers, met een strak, fris uiterlijk en een verbeterde verlichting. Maar het is juist datgene wat u aanvankelijk niet kan zien, dat deze tractoren zo onderscheidt van hun voorgangers. Van de nieuwste FPT-motoren – zuiniger, schoner en met meer vermogen dan voorheen – om nieuwe functies te bedienen die ontwikkeld zijn om uw leven gemakkelijker te maken. Overal waar u maar kijkt, treft u verbeteringen aan die ontwikkeld zijn om uw werkdag aangenamer te maken.

DE MAXXUM. HAAL HET MAXIMALE UIT UW DAG.

MODELLEN	Nominaal vermogen ECE R120 ¹⁾ bij 2.200 tpm (kW/pk(CV))	Maximaal vermogen ECE R120 ¹⁾ met vermogensmanagement ²⁾ bij 1.800 - 1.900 tpm (kW/pk(CV))	Aantal cilinders / capaciteit (cm ³)	Standaard max. doorstroming pomp (optioneel) (l/min)	Max. hefvermogen (kg)
Maxxum 115 / Maxxum 115 Multicontroller / Maxxum 115 CVX	85 / 116	107 / 145	4 / 4.485	80 (113) / 113 / 125	7.864
Maxxum 125 / Maxxum 125 Multicontroller / Maxxum 125 CVX	92 / 125	114 / 155		80 (113) / 113 / 125	
Maxxum 135 / Maxxum 135 Multicontroller / Maxxum 135 CVX	99 / 135	124 / 169		80 (113) / 113 / 125	
Maxxum 145 / Maxxum 145 Multicontroller / Maxxum 145 CVX	107 / 145	129 / 175		80 (113) / 113 / 125	
Maxxum 150 / Maxxum 150 Multicontroller	107 / 145	129 / 175	6 / 6.728	80 (113) / 113	

¹⁾ ECE R120 komt overeen met ISO 14396 en 97 / 68 / EG ²⁾ Vermogensmanagement is alleen beschikbaar tijdens een mobiele aftakas en trekkrachtoepassingen

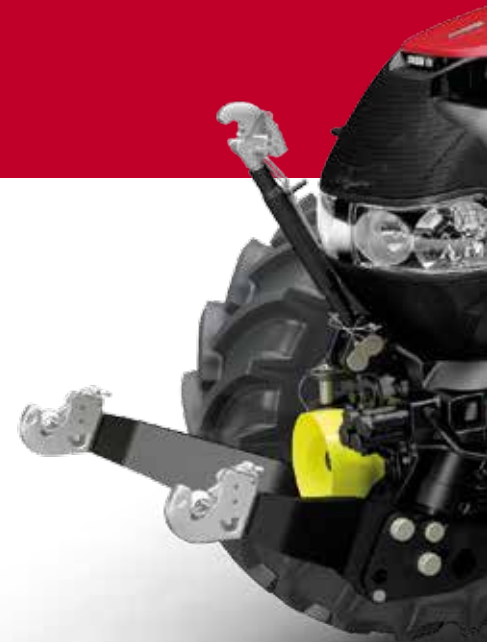



PERFECTE VERLICHTING

Vroeg beginnen en laat stoppen zijn een essentieel onderdeel van de landbouw. Daarom geeft Case IH u meer verlichting bij de laatste generatie Maxxum-tractoren. Het nieuwe stijlvolle dak is uitgerust met een verlichtingspakket van 360 graden, niet alleen om ervoor te zorgen dat u goed vooruit kunt kijken en hoe de zaken aan de achterkant worden uitgevoerd, maar ook in de omgeving van uw werktuig.

EFFICIENTPOWER EP
MORE PRODUCTIVITY • LESS FUEL

COMFORTABEL RIJDEN

Case IH weet: een comfortabele bestuurder is een productieve bestuurder en daarom hebben wij onze focus in deze nieuwste modellen van de Maxxum nog meer gericht op de functies voor de bestuurder. Van een vernieuwd voorasophangingsysteem tot aan een reeks verbeterde stoelopties, Maxxum-tractoren zijn ontwikkeld om ervoor te zorgen dat de bestuurder uur na uur en dag na dag comfortabel achter het stuur zit, ongeacht de werkzaamheden of het terrein.

PRAKTISCHE FUNCTIES

Naast de vernieuwde vormgeving van de Maxxums, zijn er ook aanzienlijk veel praktische verbeteringen aangebracht. De achterspatborden zorgen voor een volledige afdekking tegen rondvliegend modder, terwijl tevens de mogelijkheid wordt geboden om banden aan te brengen tot 650/65 R38. Er is ook een upgrade in het maximale toegestane voertuiggewicht tot 9,5 ton en een toename van de brandstofcapaciteit tot 230 liter.

GEEN BETERE WERKPLEK

Uw velden. Uw boerderij. Uw Maxxum.

In de landbouw is uw kantoor buiten, maar u hebt wel comfort en rust nodig om de werkzaamheden uit te voeren; en dit is nu precies wat een stoel in de cabine van een Maxxum u biedt.

DE MAXXUM. MAXIMALE RIJERVARING.







A Opberg ruimte links in de cabine

B Comfortabele bijrijdersstoel

C Verwarmde en geventileerde leren stoel met uit-/intrekbaar zitkussen

D AFS PRO 700™-touchscreen

E Multicontroller-armleuning

F Automatische klimaatregeling

A

B

C

D

E

F



OPTIMAAL COMFORT

Er is geen betere manier om uw werkdag door te brengen.

1 Standaard comfort cabine van Maxxum.

2 Dual Motion-bestuurdersstoel en armleuning met multicontroller.

3 Voorasophanging voor een beter rijcomfort.

Als u uw zaken regelt vanuit een kantoor dat gebruik maakt van de nieuwste technologie, verwacht u een bepaalde comfortstandaard en omdat steeds meer landbouwwerkzaamheden op het veld plaatsvinden, zorgt Case IH ervoor dat uw tractor aan deze comfortstandaard voldoet. Het kantoor van de tegenwoordige bestuurders van tractoren is de cabine van de tractor, van hieruit kan de bestuurder meerdere taken uitvoeren, zoals het bedienen van een werktuig, het bewaken hiervan en het aannemen van telefoonoproepen. Met een Maxxum kunt u al deze taken uitvoeren en met net zoveel comfort als u van een standaard kantoor mag verwachten.

De verschillende stoelopties voor alle modellen zorgen ervoor dat lange uren in de cabine minder vermoeiend zijn. U kunt kiezen uit verschillende comfortniveaus voor de stoelen – van de deluxe stoel met luchtvering tot aan de Dual Motion-stoel, die een betere ondersteuning voor de rug biedt en het naar achter kijken minder belastend maakt voor het lichaam.

De leren stoel Maximo Evolution met actieve vering en geïntegreerde verwarming en ventilatie, biedt het ultieme comfortniveau voor de Maxxum Multicontroller en Maxxum CVX.

De ergonomische technici van Case IH hebben iedere functie binnen handbereik geplaatst, wat het niveau van de specificatie van de tractor ook is. De modellen Standaard, Multicontroller en CVX zijn allemaal even gemakkelijk te bedienen en wanneer deze zijn uitgerust met een Case IH LRZ-lader, Maxxum-tractoren zijn eenvoudig te bedienen, gemakkelijk te manoeuvreren en kunnen worden uitgerust met joystickbedieningen die perfect bij de cabine passen.

DE MAXXUM. MAXIMAAL RIJCOMFORT.

VOORDELEN

- Vele stoelopties
- Intuïtieve bedieningen
- Uitstekend zicht aan de voorkant, zijkant en achterkant
- Keuze uit de modellen Standaard, Multicontroller of CVX
- De cabine en voorasophanging zijn beschikbaar voor een perfecte rit.



A

UW MAXXUM BINNEN HANDBEREIK

Het bedienen van de tractor is nog nooit zo eenvoudig geweest.

Als u al eens eerder een Maxxum hebt bediend, weet u hoe intuïtief de bedieningselementen hiervan zijn; als dit echter niet het geval is, zou ik zeggen: neem plaats op de stoel en kom er zelf achter! Dit zijn tractoren die door personen zijn ontwikkeld die tractoren begrijpen en weten hoe de landbouw werkt. Of u nu een machine nodig hebt met een standaard specificatie of een met het meest uitgebreide technologische pakket, het bedieningsgemak is bij alle modellen van de Maxxum hetzelfde. Afhankelijk van het model kunnen Maxxum-tractoren worden gespecificeerd in Powershift, Powershift Multicontroller of CVX Multicontroller en iedere tractor biedt virtueel identieke niveaus van comfort en bedieningsgemak.

De tractorprestatie monitor bevindt zich in de rechter A-stijl en in combinatie met de AFS Pro 700™-touchscreenmonitor biedt de indeling van het instrumentenpaneel van de Maxxum Multicontroller en Maxxum CVX een duidelijk overzicht en echte controle over de tractor, om veilig en ontspannen te werken.

DE MAXXUM. BEDIENINGSGEMAK OPNIEUW DEFINIËREN.



B

- A** Tractor- en prestatie-monitor in de rechter A-stijl
- B** AFS PRO 700™-touchscreen
- C** Multicontroller
- D** Bedieningen externe regelkleppen incl. joystick

- E** ICP – Intuïtief bedieningspaneel
- F** Voorste / achterste aftakas aan/uit
- G** Instellingen hydraulisch systeem en hefinrichting



C

D

E

F

G

VOORLADER MODELLEN	Max. hefvermogen (kg)	Max. hoogte bij draaipunt (mm)	Laadhoogte palletvork parallel / gekanteld (mm) / (mm)	Minimaal pk / maximaal pk tractorvermogen
LRZ 100	2.540	3.740	3.530 / 2.690	70 / 110
LRZ 120	2.300	4.070	3.860 / 3.010	90 / 120
LRZ 130	2.640	4.070	3.860 / 3.010	90 / 140
LRZ 150	2.800	4.260	4.050 / 3.210	120 / 180





1



2



3

HEFWERKZAAMHEDEN

Gereed voor de lader als u gereed bent.

- 1 Optimaal zicht door dakraam voor optimale werkzaamheden met de lader.
- 2 Vier modellen laders, één standaard van uitmuntendheid.
- 3 Snelkoppeling – gemakkelijke laderverbinding.

De Case IH Maxxum-tractoren zijn af-fabriek voorbereid op de lader en leverbaar en ontwikkeld om als systeem te dienen voor de vier ladermodellen van Case IH - LRZ 100, LRZ 120, LRZ 130 en LRZ 150. Bovendien is er, om het maximale uit de laderwerkzaamheden van uw Maxxum te halen, een breed aanbod aan bakken en gereedschappen verkrijgbaar. Op deze manier kunt u gemakkelijk het perfecte gereedschap of werktuig selecteren, ongeacht de uit te voeren werkzaamheden.

Het is meer dan alleen een lader. Alle Maxxum-tractoren zijn uitgerust met eigenschappen voor het leveren van een superieure wendbaarheid en een uitstekend zicht. De LRZ-laders zijn ontworpen voor een gemakkelijke aan/uit bediening. Geen ondersteuning vereist; aanrijden, verbinden, heffen, vergrendelen, parkeersteunen opvouwen en aan de slag. Lader en tractor; een krachtig team dat u tijd bespaart en de prestatie verbetert.

Bij Case IH zien wij de LRZ-lader als een onderdeel van de tractor. De bedrading, slangen, beugels en regelsystemen zijn volledig in het voertuig geïntegreerd bij het ontwerpniveau en worden niet alleen achteraf aangeboden door andere fabrikanten om in te bouwen. De op de armleniging gemonteerde joystick is optimaal geplaatst en reageert snel en adequaat. Het hoge dakraam met uitstekend zicht is ideaal voor laderwerkzaamheden. Er is een vooras van de klasse 3.5 (alle Maxxums) en klasse 4 (CVX) verkrijgbaar voor zware laderwerkzaamheden. Het snelkoppelingssysteem zorgt voor een snelle en gemakkelijke bevestiging van het werktuig. Het veerbelaste ontwerp houdt de pennen bij de lader – zo kunnen er geen losse pennen of delen verloren gaan bij het bevestigen van de lader. Daarnaast zijn er veiligheids-mechanismen ingebouwd voor een maximale eenvoudigheid en betrouwbaarheid.

DE MAXXUM. LAADPRESTATIES.

VOORDELEN

- Gebouwd om precies overeen te komen met iedere Maxxum-tractor
- Gemakkelijk observeren van werkzaamheden via de voorruit uit een stuk en het dakraam met optimaal zicht
- Snelkoppelingssysteem zorgt voor een snelle en gemakkelijke bevestiging van het werktuig
- Uitstekend zicht op de werktuigen
- Aanrijden, verbinden, heffen, vergrendelen, parkeersteunen opvouwen en aan de slag



MAXXUM VERMOGEN, MAXXUM PRESTATIE

Maximale efficiëntie bij iedere werkzaamheid.



Bij de Case IH Maxxum-serie is compatibiliteit geen thema. Onze CVX-transmissie en FPT-motoren zijn ontwikkeld als partners, vanaf het begin toen deze tractoren nog op de tekentafel lagen. Onze APM - Automatic Productivity Management-technologie om het motortoerental en de transmissieverhouding te coördineren, werken in harmonie om het beste beschikbare vermogen te leveren, een optimale

brandstofefficiëntie, goede werksnelheid en vermogen en bovendien voldoen aan de emissievoorschriften.

DE MAXXUM. MAXIMALE EFFICIËNTIE.



VERMOGEN, PRECISIE, PRESTATIE

Ontworpen om zelfs onder de zwaarste omstandigheden efficiënt te zijn.



De tractor is in staat om iedere taak te verkorten en aan de basis van iedere Maxxum-tractor bevindt zich één van de meest moderne, energiezuinige en productieve motoren in de industrie. Met Case IH, is het niet nodig om naar andere krachtbronnen te zoeken – onze motoren komen van onze zustermaatschappij FPT Industrial, producent van een van de meest gerespecteerde aandrijvingen in de branche. Van de viercilinder 116 pk Maxxum 115 tot de zescilinder 145 pk Maxxum 150 (nominale vermogens), alle FPT-motoren, met viercilinder 4,5 liter eenheden in alle modellen, maar ook het paradepaardje de zescilinder 6,7 liter Maxxum 150. Alle tractoren voldoen volledig aan fase IV, kenmerkend voor de HI-eSCR-uitlaatgasbehandeling, die geen invloed heeft op de prestatie van de motor en er is geen roetfilter aanwezig dat onderhouden of vervangen moet worden. Het vermogensmanagement biedt tot 175 pk op de Maxxum 150 voor aftakas- en trekkrachtoepassingen op de weg. Alle Maxxum CVX-modellen profiteren van het automatisch productiviteitsmanagement (APM), een systeem dat het brandstofverbruik vermindert door het motortoerental en de CVX-transmissie aan te passen om het aftakstoerental constant te houden, terwijl de Eco-aandrijving de minimale en maximale motortoerentallen activeert die ingesteld moeten worden om de motorprestatie af te stemmen of de uit te voeren werkzaamheid, waardoor het brandstofverbruik wordt geminimaliseerd. Daarnaast breidt de nieuwste eigenschap van de Maxxum de brandstof- en ureummogelijkheden uit tot respectievelijk 230 liter en 39,5 liter, en beperkt zo het vullen tot een minimum.

DE MAXXUM. OPMERKELIJKE VOORUITGANG .

CASE IH MAXXUM 135

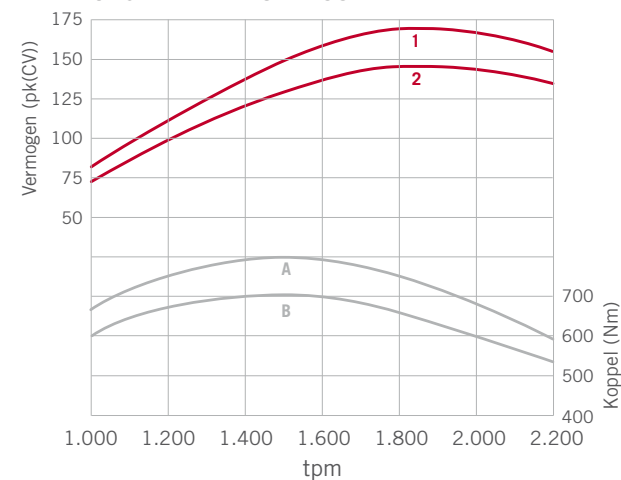

Curve 1 en A met vermogensmanagement

Curve 2 en B zonder vermogensmanagement

VOORDELEN

- FPT-motortecnologie van 116 tot 145 pk (nominaal), voldoet volledig aan Fase IV
- HI-eSCR-uitlaatgasbehandeling
- Max. 34 pk (cv) extra
- Opties vier- of zescilinder bij 145 pk
- Het automatisch productiviteitsmanagement (APM) en de ECO-aandrijving zorgen voor een verlaging van het brandstofverbruik op Maxxum CVX-modellen
- Max. inhoud brandstoftank 230 liter
- Onderhoudsinterval van 600 uur, beste van de sector

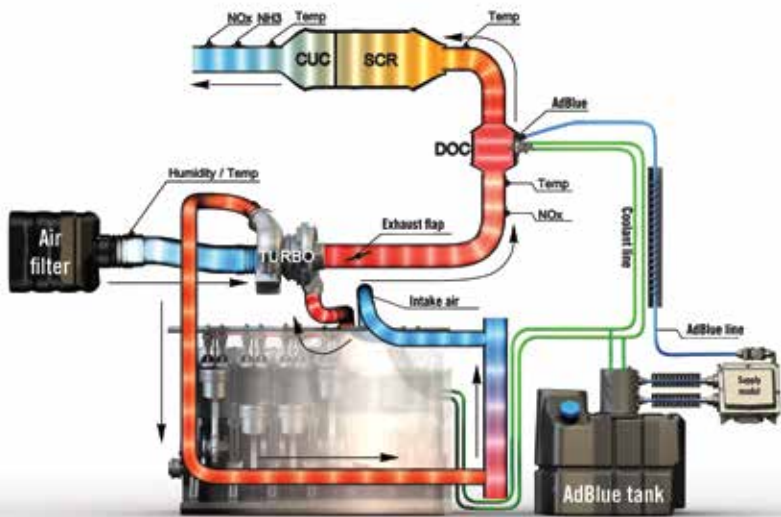

1 Transmissieregeling in modellen van Maxxum en

2 Geavanceerde bediening in arMLEuning in Maxxum Multicontroller™-tractoren.



EENVOUDIGER OF SLIMMER

Kies hoe u wilt werken.

VOORDELEN

- Powershifttransmissie met 4 toerentallen
- Volautomatische schakelgroep onder volledige trekbelasting
- 40 km/u ECO bij een lager motortoerental of 50 km/u
- Kruipsnelheden beschikbaar tot 190 m/u

Als twee boerenbedrijven dezelfde tractor nodig hebben, betekent dit niet automatisch dat ze behoefte hebben aan dezelfde specificatie. Verschillende werkzaamheden vereisen verschillende behoeften, daarom biedt Case IH voor de Maxxum-serie een reeks bedieningen voor de arMLEuning van de bestuurder en transmissies.

De Maxxum mag dan tot de basismodellen horen, echter is de transmissie van de standaard Maxxum-tractoren verre van basic. Deze standaardmachines profiteren van een powershift met vier schakelgroepen (zonder gebruik van de koppeling), 16F/16R 40 km/u. Een optie voor de kruipsnelheid verdubbelt dit aantal naar 32F/32R, terwijl de powershift met 17F/16R versnellingen (4 toerentallen) ook beschikbaar is en een max. rijsnelheid biedt van 40 km/u bij een lager motortoerental of een maximale snelheid van 50 km/u. Dus als een eenvoudige powershift met 4 toerentallen voldoende is om aan de behoefte van een specifiek boerenbedrijf te voldoen, dan betekent dit niet dat het nodig is met een Maxxum op de specificaties te bezuinigen.

Maxxum Multicontroller-tractoren zijn uitgerust met een van de kenmerken van het topontwerp van de Case IH-tractor, de multicontrollerhendel, die de complete bediening van de belangrijkste functies van de tractor in de rechterhand van de bestuurder legt. Dat de volledige bediening van de transmissie bevat, een met de duim bedienbare powershift en powershuttle-regeling. Net zoals bij de standaardmodellen van de Maxxum zijn de Maxxum Multicontroller-tractoren uitgerust met een powershifttransmissie met 4 toerentallen (40 km/u) en 16F/16R versnellingen of 32F/32R versnellingen als de optie kruipsnelheid is gespecificeerd. Een powershift met 17F/16R versnellingen (4 toerentallen) en een economische snelheid van 40 km/u of een maximale snelheid van 50 km/u is een andere optie.

De modi AutoField en AutoRoad optimaliseren de werking van de powershifttransmissie met 4 toerentallen door het automatisch schakelen overeenkomstig de belasting. Onder zware belasting reageert de transmissie sneller dan bij een lichte belasting, wat tot een soepelere verandering van de overbrenging leidt, een hogere productiviteit en een lager brandstofverbruik.

DE MAXXUM. MAXIMALE EFFICIËNTIE.

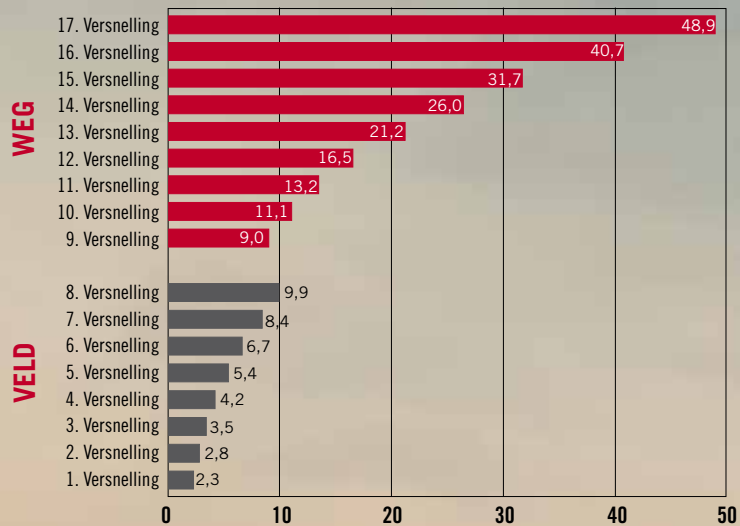

Max. snelheid, powerschijftransmissie 50 met 17 x 16 versnellingen (4 toerentallen) km/u ECO [km/u]







CVX STAAT VOOR EFFICIËNTIE

De definitie van een continu variabele prestatie.

1 Dubbele-koppelingstechnologie DKT™
(Doppel-Kupplungs-Technologie).

2 CVX-transmissie – traploos rijden tussen
0-50 km/h.

Case IH was medio 1990 een van de eerste fabrikanten die van continue variabele transmissies voor tractoren gebruik maakte en met meer dan twee decennia aan ervaring weten onze technici meer dan de meeste andere technici over het toepassen van deze technologie ten voordele van de landbouwers.

Net als bij de grotere machines in de Case IH-serie, zijn de Maxxum-tractoren leverbaar met een CVX continu variabele aandrijftechnologie, die een naadloze verplaatsing biedt van stilstand tot 50 km/u en bereikt wordt bij een brandstofzuinigheid bij 1.700 tpm. CVX-transmissies gebruiken een DKT (doppel-kupplungs-technologie) dubbel-koppelingssysteem voor een optimale prestatie. Echter CVX-technologie is meer dan alleen efficiëntie; het gaat over gebruiksgemak, daarom hebben wij ervoor gezorgd dat Maxxum CVX-tractoren zeer eenvoudig te bedienen zijn, waardoor ze geschikt zijn voor alle soorten bestuurders en werkzaamheden.

De kruipsnelheden zijn integraal, terwijl de CVX-transmissie ook een "actieve stop"-mogelijkheid biedt, waardoor een volledige stop en start mogelijk is met alleen het gaspedaal, zelfs op hellingen zonder de noodzaak de koppeling of de rem te gebruiken.

DE MAXXUM. MAXIMAAL GEBRUIKSGEMAK.

VOORDELEN

- Continu variabele transmissie met 0-50 km/u ECO-mogelijkheid en het volautomatisch schakelen tussen de groepen bij een volle trekbelasting
- Ultra-efficiënte DKT™ dubbele-koppelingstechnologie
- Automatisch productiviteitsmanagement (APM) voor een optimale efficiëntie
- Automatische parkeerrem
- Actieve stop: houdt de tractor in de stand stationair met/zonder belasting, zonder gebruik van de remmen
- Rijmodus met responsief voetpedaal en kick-down-functie voor een snelle reactie





AFTAKASPAKKETTEN VOOR VERMOGEN EN ZUINIGHEID

Ervoor zorgen dat alles soepel werkt.

Of u nu aan het maaien bent, hooien of balenpersen, verspreiden, sproeien of boren, verschillende aftakasaangedreven werktuigen stellen verschillende eisen aan de aftakas van de tractor. Daarom kunnen Maxxum-tractoren gespecificeerd worden tot drie aftakastoerentallen aan de achterkant – 540, 540E, 1.000 of 540E, 1.000, 1.000E tpm. Standaardtoerentallen leveren vermogen voor moeilijke werkzaamheden zoals de werking van een rotorkoepel, terwijl "E" economy-toerentallen, toerentallen voor de volle as toestaan die op een lager motortoerental worden verkregen, waardoor het brandstofverbruik bij lichtere werkzaamheden wordt verlaagd. Zo werkt de aftakas 540E economy bijvoorbeeld op een motortoerental van 1.546 tpm. Er is ook een rijafhankelijke aftakas voor speciaal getrokken werktuigen.

De achterste aftakas wordt rechtstreeks aangedreven door het vliegwiel van de motor voor de ultieme efficiënte krachtoverbrenging. De soft-startinschakeling verhoogt

geleidelijk het koppel op de aandrijflijn, zodra de sensoren een hoge startweerstand detecteren, om voor een soepele start te zorgen, om zowel de tractor als het werktuig te beschermen. De optie voorste aftakas 1.000 tpm zorgt ervoor dat u uw productiviteit kunt verdubbelen als deze wordt gecombineerd met de optionele frontheinrichting, om bijvoorbeeld een aan de voorkant bevestigde maaier te koppelen met een achtereenheid.

De hydraulische rem zorgt ervoor dat de werking van het werktuig onmiddellijk stopt zodra de aftakas wordt uitgeschakeld. Op Maxxum Multicontroller- en Maxxum CVX-tractoren schakelt een aftakasmanagementsysteem de aftakas op bevestigde werktuigen op de kopakker in of uit, overeenkomstig de positie van de achterste hefinrichting en automatiseert volledig het inschakel- of uitschakelproces.

DE MAXXUM. MAXIMALE ZUINIGHEID

VOORDELEN

- Max. drie aftakastoerentallen aan de achterkant – 540, 540E, 1.000 of 540E, 1.000, 1.000E tpm
- "E" economy-toerentallen staan toerentallen voor de volle as toe die verkregen worden bij lagere motortoerentallen
- Zo werkt de aftakas 540E economy bijvoorbeeld op een motortoerental van 1.546 tpm
- Rijafhankelijke aftakas voor speciaal getrokken werktuigen
- Veiligheidsrem hydraulische aftakas
- Optie voorste aftakas 1.000 tpm



VOLLEDIG COMPATIBEL

Gebouwd voor het gebruik van diverse werktuigen.

- 1** De perfecte overeenstemming fronthefinrichting en voorste aftakas.
- 2** Bedieningen op het spathord voor een gemakkelijke verbinding van het werktuig.
- 3** Maxxum-modellen uitgerust met 4 mechanische externe regelkleppen aan de achterkant.

Of het nu om een gebruik van een zware cultivatiekit gaat of het aandrijven van werktuigen die veel olie vragen, de verbindingen van het werktuig op Maxxum-tractoren zijn meer dan voldoende geschikt om de meest uiteenlopende machines te ondersteunen.

Een pomp met vaste opbrengst levert een oliestroom van 80 l/min, terwijl een plunjerpomp met variabele opbrengst met druk- en opbrengstcompensatie en hoge capaciteit, optioneel is voor Maxxum-modellen en standaard voor Maxxum Multicontroller- en Maxxum CVX-tractoren. Afhankelijk van het model levert de pomp 113 tot 125 l/min olie door een power beyond-poort of max. 100 l/min door iedere afzonderlijke externe regelklep. Een voorkeurklep leidt de oliestroom zoals vereist naar het stuurcircuit voor een snelle reactie en levert een maximale oliestroom naar externe circuits. Met een hefvermogen van 7.115 kg (op tractoren met een hydraulische pomp van 80 l/min) of 7.864 kg (op tractoren met een pomp van

113/125 l/min), zijn Maxxum-modellen perfect in staat om geheven lasten te verwerken, terwijl een fronthefinrichting van 3.100 kg optioneel is. De elektronische bediening van de hefinrichting is standaard op alle Maxxums en is voorzien van een detectie voor de volledige elektronische trekkrachtregeling en de Ride Control van de hefinrichting. Maxxum-modellen zijn uitgerust met max. vier achterste en twee in het midden gemonteerde mechanische externe regelkleppen, terwijl de Maxxum Multicontroller- en Maxxum CVX-tractoren zijn uitgerust met vier achterste en drie in het midden gemonteerde elektronische externe regelkleppen. Voor de Maxxum CVX zijn drie of vier achterste mechanische externe regelkleppen optioneel verkrijgbaar. De kleurcodering zorgt voor een gemakkelijker bediening van de externe regelklep, net als een nieuw extern ontwerp aan de achterkant aan beide zijden van de topstang.

DE MAXXUM. MAXIMALE CAPACITEIT.

VOORDELEN

- Hefvermogen achter tot 7.864 kg
- Optie fronthefinrichting 3.100 kg
- Hydraulische pomp 80/113/125 l/min
- Elektronische bediening hefinrichting met detectie volledige elektronische trekkrachtregeling en de Ride Control van de hefinrichting
- Max. vier achter en drie in het midden gemonteerde externe regelkleppen verkrijgbaar
- Nieuw extern ontwerp aan de achterkant en de kleurcodering maken het koppelen gemakkelijker





1

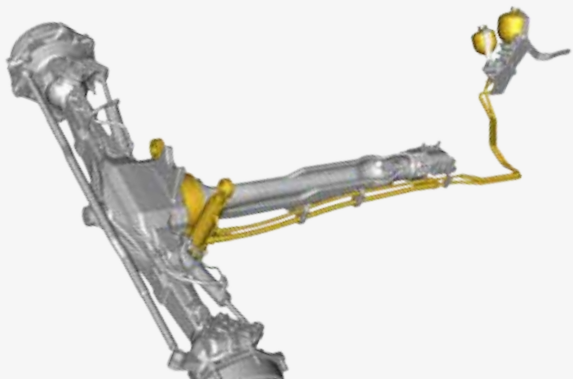

2

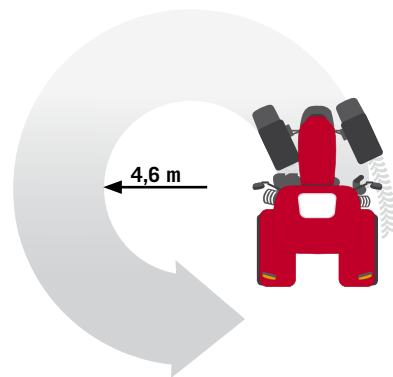

- 1** Voorasophanging voor meer comfort en een betere tractie.
- 2** Draaicirkel van slechts 4,6 m op alle Maxxum-modellen.

MAXIMALE TRACTIE, ULTIEME VEILIGHEID

De vermogen om te trekken en de kracht om te stoppen.

Met een uitstekende verhouding tussen kracht en gewicht, bieden Maxxum-tractoren de ultieme combinatie van kracht en lichtheid. Bij de Maxxum-tractoren gaat het altijd om het gemakkelijk te regelen vermogen en ondanks dat de laatste generatie modellen u meer vermogen biedt, blijft het regelen van dit vermogen net zo gemakkelijk. Een tractiemanagementsysteem zorgt ervoor dat het sturen, remmen en de veiligheid ongeacht de omstandigheden nauwkeurig kan worden toegepast, of u nu op uw velden rijdt of ertussen. Afhankelijk van de specificatie zijn de Maxxum-modellen uitgerust met een zelfblokkerend differentieel of een elektrohydraulisch differentieel, met optioneel een 4WD en een differentieelslotmanagement. De Maxxum Multicontroller- en Maxxum CVX-modellen profiteren van een automatische 4WD en het in- en uitschakelen van het differentieelslot. Het standaard Ride Control-systeem (dansonderdrukking) vermindert knik-

bewegingen en verbetert de stabiliteit van het transport van het bevestigde werktuig. De geveerde vooras zorgt voor een comfortabelere rit, verhoogt de tractie en verbetert de brandstofefficiëntie. Op Maxxum-modellen zorgt een tweede accumulator zowel op het veld als op de weg voor meer comfort en een betere tractie op het land.

Heavy duty, onderhoudsvrij en schijfremmen in oliebad behoren tot de standaarduitrusting, terwijl de 50 km/u-modellen zijn uitgerust met voorasremmen voor extra remkracht. Luchtdrukremssystemen voor aanhangers zijn optioneel.

Het compacte ontwerp van een Maxxum-tractor zorgt voor een draaicirkel van slechts 4,6 m. De dynamische spatborden draaien 30°, zodat er volledig gebruik kan worden gemaakt van een brede stuurhoek.

DE MAXXUM. MAXIMAAL RIJCOMFORT.

VOORDELEN

- Verhouding hoog vermogen t.o.v. gewicht
- Verbeterde voorasophanging
- Voorasremmen op modellen van 50 km/u
- Kleine draaicirkel
- 4WD/differentieelblokkering/tractiemanagement
- Compact ontwerp



BLIJF OP HET GOEDE SPOOR

Case IH geavanceerde landbouwsystemen (Advanced Farming Systems - AFS™) voor topefficiëntie.



Wat naast het bezitten en rijden van de nieuwste tractor van Case IH zo geweldig maakt, is het beseft dat de Maxxum Multicontroller en Maxxum CVX een intelligente investering is. Dit wordt onderstreept door functies die waarde toevoegen, zoals het nieuwste geavanceerde landbouwsysteem (Advanced Farming System - AFS™), de volledige ISOBUS-compatibiliteit en het kopakkermanagementsysteem HMC II. We hebben ons AFS™-concept ontworpen om uw bedrijfskosten te optimaliseren en lange werkdagen op het land tot een plezierige en ontspannen ervaring te maken.

De ISOBUS-compatibiliteit is voor deze tractorklasse een vanzelfsprekendheid en de bedieningen op de touchscreenmonitor van de Maxxum AFS PRO 700 zijn de beste waar u ooit mee zult werken.

Ook hebben we het kopakkermanagementsysteem (HMC II) zo ontwikkeld dat steeds meer tractorwerkzaamheden worden geautomatiseerd.

DE MAXXUM. MAXIMALE RENTABILITEIT.



AFSSUPPORTCENTER
0 800 0281 910
afssupporteur@caseih.com



1



2



3

PRECISIE IS GELIJK AAN WINST

Geavanceerde landbouwsystemen (AFS) van Case IH: haal meer uit iedere invoer.

De geavanceerde landbouwsystemen (Advanced Farming Systems - AFS™) van Case IH lopen al meer dan tien jaar voorop in de precisielandbouw. Case IH AFS-hulpmiddelen omvatten alles wat u nodig hebt om een herhaalbare nauwkeurigheid te behalen, overlappingsen te beperken, materiaalkosten te verlagen en uw rendement te maximaliseren.

De Maxxum Multicontroller- en Maxxum CVX-tractoren zijn standaard "AFS™ Accuguideready" en uitgerust met een AFS Pro 700™-touchscreenmonitor. Dit betekent dat uw dealer een voorbereiding kan installeren voor een volautomatisch, geïntegreerd GPS/GLONASS-geleidingssysteem, voor onovertroffen nauwkeurigheid bij het werk op het land. Voeg een plaatselijk RTK+ signaalstation toe en u bent direct verzekerd van een baan-tot-baan nauwkeurigheid van 2,5 cm. Maak u geen zorgen over de ontvangst van signalen; onze software is voorzien

van de xFill app die het RTK-systeem voor maximaal 20 minuten kan overbruggen, zodat het AFS-systeem zijn richtingsgevoel behoudt, ook in de schaduw van gebouwen enz.

Het optionele Case IH AFS Connect™-telematicasysteem stelt eigenaren en managers van landbouwbedrijven in staat om hun machines vanuit het kantoor te controleren en te beheren. De machines kunnen met behulp van GPS-signalen van het precisiegeleidingssysteem en draadloze gegevensnetwerken in real-time worden getraceerd op de pc om te zien hoe ze presteren. Het analyseren van de gegevens helpt de logistiek te verbeteren, het brandstofverbruik te minimaliseren en de prestaties te maximaliseren.

DE MAXXUM. MAXIMALE PRECISIE.

- 1 xFill overbrugt RTK+ signaalverliezen van maximaal 20 minuten**
- 2 AFS AccuGuide: Op GPS en GLONASS gebaseerde geleiding**
- 3 Bewaak en beheer uw machines met AFS Connect™-telematica**

VOORDELEN

- Bereik van de signaalnauwkeurigheid beschikbaar
- Ontvangers maken zowel gebruik van GPS- als GLONASS-signalen
- Goedkope oplossing RTX-sigitaal
- Optioneel RTK+ signaal met hoge nauwkeurigheid en nauwkeurighedsniveaus tot 2,5 cm
- Geïntegreerde automatische geleiding van AccuGuide voor de Maxxum Multicontroller en Maxxum CVX
- xFill overbrugt RTK+ signaalverliezen van maximaal 20 minuten
- AFS Connect-telematica zorgt voor machinetracking en prestatiegegevens



- 1 Configureer de hendel voor de specifieke externe regelklep.
- 2 Bewaking van de prestaties.
- 3 Bewaking van uw uitrusting met videocamera's.

ALLES ONDER UW COMMANDO

Uitgebreide dekking, maar toch eenvoudig te begrijpen.

Geef een Multicontroller- of CVX-uitvoering van de Maxxum aan en u kunt van alle mogelijkheden van het AFS Pro 700™-touchscreenmonitor profiteren, door het leveren van een compleet productiviteitsmanagement. Deze touchscreen-monitor is geïntegreerd in de arMLEuning van de bestuurdersstoel en geeft de bestuurder volledige controle over alle automatische functies van de tractor, terwijl hij tegelijkertijd onmiddellijke feedback geeft over de bedrijfskosten en de opbrengsten. De tractor kan met de intuïtieve AFS Pro 700™-software gemakkelijk worden ingesteld om direct met het AFS-systeem voor automatische geleiding te communiceren en de systemen te synchroniseren met andere ISOBUS-compatibele machines. Het is ook mogelijk om de hydraulische debietregelaars en timers te programmeren en af te stellen, gestandaardiseerde kopakkersequenties op te slaan en

videocamera's voor zicht naar achteren aan te sluiten. Nadat alles is ingesteld, zullen de bestuurders in hoofdzaak twee zaken gebruiken: de hulpmiddelen van de AFS-geleiding en de werktuigschermen, die automatisch op de monitor verschijnen zodra de ISOBUS-compatibele machines aan voor- en achterzijde worden aangekoppeld. U hebt nu de volledige controle over de machine, inclusief de op tijd en afstand gebaseerde kopakkermanagementfuncties, te bedienen via het touchscreen.

De monitor geeft u ook feedback over de productiviteit en het brandstofverbruik. U kunt deze gegevens automatisch naar de pc op uw bedrijf sturen of ze op een externe USB-stick opslaan. De Maxxum Multicontroller en Maxxum CVX is uw productiviteitsprofessional.

MAXXUM. MAXIMALE CONTROLE.

VOORDELEN

- Intuïtief AFS Pro 700™-touchscreen.
- Hogere productiviteit met up-to-the-minute informatie.
- Persoonlijke configuratie van de externe regelkleppen op de multicontrollerhendel.
- Houdt zicht op gebieden die u vanuit de bestuurdersstoel met de optionele videocamera's niet kunt zien.
- Compatibel met gesplitst scherm voor wie een tweede AFS Pro 700™-monitor op de stang van de balenpers wil installeren.
- Rechtstreekse berichten ontvangen van AFS Connect™.





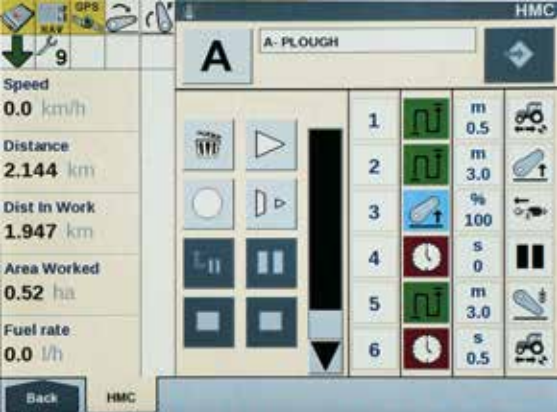

BALEPERS CONTROLLER

Het Feed Rate Control algoritme (software) van de Grote Balenpers

ISOBUS KLASSE III

TRACTOR CONTROLLER

De snelheid van de tractor wordt in functie van de invoer van de balenpers aangepast



MINDER HERHALINGEN, MEER PRODUCTIEVER

Headland Management Control II (Kopakkermanagementsysteem) en geïntegreerde ISOBUS-compatibiliteit.

Maxxum Multicontroller- en Maxxum CVX-modellen zijn beide uitgerust met het Headland Management Control II (Kopakkermanagementsysteem), dat ontwikkeld is om de bestuurder te ondersteunen op de kopakker. De stappen kunnen op basis van de tijd of de afgelegde afstand worden geprogrammeerd. Bovendien kunnen triggers voor verschillende andere geautomatiseerde functies worden ingesteld, bijvoorbeeld het verlagen van het motortoerental na het heffen van het werktuig. Een kopakkersequentie kan onder het rijden of bij stilstaande tractor worden geprogrammeerd. Het afspelen van de kopakkersequentie kan automatisch of handmatig gebeuren en is toegankelijk via de Multicontroller, de AFS Pro 700™-monitor of het ICP (Integrated Control Panel) op de armluning.

T.o.v. de ISOBUS I en II, waar de AFS Pro 700™-monitor de instellingen van het werktuig aangeeft en de werktuigen met ISOBUS II bestuurt, is het met de ISOBUS III mogelijk dat het werktuig de Maxxum CVX bestuurt.

De Maxxum CVX zal afhankelijk van het werktuig automatisch de rijsnelheid, de positie van de hefinrichting en het aftakstoerental, alsmede de activering van de externe regelkleppen aanpassen. Het resultaat is optimale efficiëntie van het werktuig en van de tractor.

DE MAXXUM. MAXIMALE AUTOMATISERING.

VOORDELEN

- Het kopakkermanagementsysteem (Headland Management Control II), automatiseert de workflow, waardoor de bestuurder minder vermoeid raakt en de productiviteit stijgt.
- ISOBUS II Bekijken en regelen van de werktuiginstellingen met de AFS Pro 700™-monitor.
- ISOBUS III voor optimale efficiëntie; het aangekoppelde werktuig regelt bijvoorbeeld de tractorsnelheid, het heffen/zakken van de hefinrichting en het aftakstoerental.



BLIJF AAN HET WERK

Wij maken service simpel.

Wij weten dat tijd voor uw bedrijf een kritieke factor is. Dus hoe minder tijd u aan service besteedt, hoe beter het is. Dagelijkse controles en routineonderhoud zijn voor de Case IH Maxxum-serie eenvoudig en gemakkelijk. Voer uw standaardcontroles uit en de Maxxum is klaar om in actie te komen. We hebben onze Maxxum-tractoren zo ontworpen dat er lange onderhoudsintervallen van maar liefst 600 uur mogelijk zijn, om uw onderhoudskosten laag te houden en u aan het werk te houden.

DE MAXXUM-SERIE. GEMAKKELIJK IN ONDERHOUD.

VOORDELEN

- Ongeëvenaarde onderhoudsintervallen van maar liefst 600 uur voor de motor en 1200 uur voor de transmissie en het hydraulisch systeem.
- Dankzij de uiterst efficiënte eSCR-uitlaatgasbehandeling is een roetfilter overbodig.
- Gemakkelijke toegang voor snelle dagelijkse controles.
- Inhoud brandstoftank 230 liter en inhoud AdBlue-tank 39,5 liter voor langere werkdagen.





Case IH **SERVICETEAM**, een sterk dealernetwerk dat wordt ondersteund door plaatselijke Case IH marketingteams, toonaangevende Case IH-ondersteuningshulpmiddelen, moderne trainingsmethodes, de beste onderdelenservice en logistiek van de sector verzekert de klanten van Case IH van een excellente en allesomvattende after-sales service, om ze aan het werk te houden!

TECHNISCHE ASSISTENTIE | SERVICE | ONDERDELEN | MAXSERVICE | SERVICEFINANCE

SERVICETEAM

Wij houden u aan het werk.

GENUINEPARTS WIJ HOUDEN UW UITRUSTING RIJDEND.

Uw plaatselijke Case IH-dealer en ons speciale, 24 uur per dag en 7 dagen per week opererende technici van het onderdelencentrum en hun collega's van de logistiek maken allemaal deel uit van het Case IH serviceteamnetwerk. Deze mensen zijn intensief opgeleid om u te voorzien van ervaren adviezen en uw problemen op te lossen, ervoor te zorgen dat de originele Case IH-onderdelen worden gevonden en verstuurd, zodat u ze de volgende dag of nog eerder al ontvangt, om uw machine altijd in topconditie te houden. Dit betekent dat de uitvaltijd van uw machine tot een minimum wordt beperkt, zodat wij u aan het werk kunnen houden.

MAXSERVICE DE KLOK ROND. OVERAL IN HET LAND.

Wanneer u de klok rond werkt, zorgt MaxService ervoor dat u nooit alleen bent. Dit is een speciale hulplijn die u in contact brengt met het Case IH ServiceTeam 24/7. De technici van uw plaatselijke dealer staan klaar om u bij te staan met technische adviezen, software-oplossingen en originele onderdelen. Met behulp van ons EST/DATAR hulpmiddel zijn ze zelfs in staat om op afstand problemen op te sporen, om u weer op gang te helpen. Het is ook mogelijk om een onderhoudstechnicus in te schakelen die het onderdeel naar u toe brengt op het land. In het piekseizoen houden wij u aan het werk met assistentie bij pech.

SAFEGUARD **SAFEGUARD** **SAFEGUARD**
GOLD SILVER BRONZE

U KUNT DE GARANTIE UITBREIDEN MET EEN SAFEGUARD GOLD, SILVER OF BRONZE SERVICEPAKKET.

Deze pakketten zijn speciaal toegesneden op u en uw machines en kunnen onderhoudscontracten, service, telematica, verzekering en Case IH-financieringspakketten omvatten. Maar het allerbelangrijkste wat deze pakketten u geven zijn gemoedsrust, dekking bij mechanische problemen en duidelijke en gemakkelijk te beheren eigendomskosten. Alle back-up die u nodig hebt, zodat wij u aan het werk kunnen houden.

CNH
INDUSTRIAL CAPITAL

EEN OPTIMALE FINANCIERINGSOPLOSSING VOOR ELKE INVESTERING.

CNH Industrial Capital is het financieringsbedrijf van Case IH. Onze werknemers zijn financiële experts met een jarenlange ervaring in de landbouwsector. Niet alleen weten we alles over de producten van Case IH en de markt, maar we begrijpen ook de individuele vereisten van uw onderneming. Daarom zijn we altijd in staat om een financiële oplossing voor uw nieuwe investeringen te bieden die op uw operationele vereisten en respectieve machinegebruik is afgestemd, in de vorm van leningen, huur of leasing. Onze belangrijkste doelstelling is het verbeteren van de rentabiliteit van uw investeringen! Daarom kunt u alle financieringsopties van CNH Industrial Capital combineren met de ongevallen- en pechverzekering van Capital voor machinedefecten of reparaties. Zo sluiten we niet alleen alle risico's met betrekking tot uw investering uit, maar garanderen we ook een beter betrouwbare planning.



GEMAAKT IN OOSTENRIJK

Gebouwd met passie.

Iedere Case IH Maxxum-tractor draagt de vlag van Oostenrijkse voortreffelijkheid van montage en productie. De fabriek in St. Valentin, thuisbasis van het Europese hoofdkantoor van Case IH, vertrouwt op de passie en expertise van onze ingenieurs en productiemedewerkers, en op de state-of-the-art Montagelijnen, voor de productie van tractoren van 86 tot 300 pk met de hoogste kwaliteit en precisie.

Negentig procent van de tractoren die hier worden gebouwd, wordt geëxporteerd en draagt op die manier onze cultuur van excellentie uit naar de hele wereld. De tractorfabriek van CNH Industrial in St. Valentin, Oostenrijk, levert

indrukwekkende prestaties tijdens de jaarlijkse inspectie van World Class Manufacturing (WCM). Een succes dat te danken is aan de productie van wereldklasse en goed gekwalificeerde monteurs. WCM staat voor bekwaamheid, kwaliteit en prestaties van enthousiaste medewerkers.

Processen worden geoptimaliseerd en tests en kwaliteitscontroles worden verricht volgens strenge voorschriften die de erkende industriestandaarden ver voorbij streven. Ons doel is machines te leveren die ideaal zijn voor landbouwbedrijven en loonwerkers.



IN ÉÉN OOGOPSLAG

Maxxum CVX, Maxxum Multicontroller en Maxxum.

	1	Maxxum CVX	2	Maxxum-Multicontroller	3	Maxxum
4 traps Powershift		-		●		●
Continu variabele transmissie		●		-		-
Mechanische regelkleppen		○		-		●
Elektrische externe regelkleppen		●		●		-
CCLS-pomp 80 l/min		-		-		●
CCLS-pomp 113 l/min		-		●		○
CCLS-pomp 125 l/min		●		-		-
Cabine met laag dak / standaard dak		○ / ●		○ / ●		● / ○
Deluxe stoel met luchtvering		●		●		●
Dual motion-stoel		○		○		○
Leren stoel alcantara Maximo Evolution		○		○		-
Multicontroller-armleuning		●		●		-
AFS AccuGuide		○		○		-
Headland Management Control II (HMC II)		●		●		-
ISOBUS III		●		-		-

● Standaarduitrusting ○ Optionele uitrusting - Niet leverbaar

MODELLEN	MAXXUM 115 CVX	MAXXUM 125 CVX	MAXXUM 135 CVX	MAXXUM 145 CVX
MOTOR				
Aantal cilinders / capaciteit (cm ³)	4 / 4.485			
Type / emissieniveau	Common-rail dieselmotor, turbocompressor en alleen Hi-eSCR-uitlaatgasnabehandeling / Fase IV			
Maximaal vermogen ECE R120 ¹⁾ Vermogensmanagement ²⁾ (kW/pk(CV))	107 / 145	114 / 155	124 / 169	129 / 175
Maximaal vermogen ECE R120 ¹⁾ (kW/pk)	92 / 125	99 / 135	107 / 145	114 / 155
... bij motortoerental (tpm)	1.800 - 1.900			
Nominaal vermogen ECE R120 ¹⁾ Vermogensmanagement ²⁾ (kW/pk(CV))	96 / 131	103 / 140	114 / 155	118 / 160
Nominaal vermogen ECE R120 ¹⁾ (kW/pk)	85 / 116	92 / 125	99 / 135	107 / 145
... bij motortoerental (tpm)	2.200			
Maximaal koppel met vermogensmanagement ²⁾ (Nm bij 1.500 tpm)	590	637	700	700
Max. koppel (Nm bij 1.500 tpm)	528	560	605	650
Standaard koppeltoename / Vermogensmanagement ²⁾ (%)	41 / 42	40 / 43	40 / 42	40 / 37
Brandstoftank, diesel standaard (optie) / ureum (liter)	230 (198) / 39,5			
TRANSMISSIE				
Continu variabele transmissie 50km/u ECO of 40km/u ECO	●			
PowerShuttle	●			
Differentieelblokkering achteras	Meervoudige schijven in oliebad met managementsysteem			
Bedrijfsrem	Hydraulisch bediende natte meerschijvenrem, zelfafstellend			
AFTAKAS				
Type	Schakelbaar met progressieve elektrohydraulische inschakeling. Automatische aftakas, optioneel			
Standaard toerentallen (optie)	540 / 540E / 1.000 (540E / 1.000 / 1.000E) beide met optionele rijsnelheid			
... bij standaard motortoerentallen (optie) (tpm)	1.969 / 1.546 / 1.893 (1.592 / 1.893 / 1.621)			
Standaard as type (optie)	1 3/8" 21 splines (1 3/8" 6 splines)			
FRONTAFTAKAS EN FRONTHEFINRICHTING				
Frontaftakas 1.000 toeren bij 1.895 tpm	○			
Max. hefvermogen frontheffinrichting (kg)	3.100			
VIERWIELAANDRIJVING EN STUUR (AANDRIJFLIJN)				
Type	Elektrohydraulisch met automatische 4WD en automatische differentieelblokkering*			
Voorasvering	○			
Min. draaicirkel ³⁾ spoorbreedte-instelling 1.830 mm (m)	4,6			
HYDRAULISCH SYSTEEM				
Systeemtype	Pomp met variabele opbrengst, druk- en stroomcompensatie			
Max. doorstroming pomp (l/min) / systeemdruk (bar)	125 / 210			
Besturingstype	Elektronische bediening heffinrichting (EHC) met Cushion Ride Control			
Max. hefvermogen (kg)	7.864			
Hefvermogen OECD over het hele bereik op 610 mm (kg)	5.284			
Max. aantal regelkleppen achter	Max. 4 elektronische externe regelkleppen, power beyond			
Max. aantal in het midden gemonteerde regelkleppen met elektronische joystick	3 elektr.			
Timerregeling regelkleppen	0 - 30 seconden op alle modellen			
Categorietype	Cat. II / III			
Wielspanregeling	○			
STANDAARDBANDEN ⁴⁾				
Voor	480/65 R28			
Achter	600/65 R38			

MODELLEN	MAXXUM 115 MULTICONTROLLER	MAXXUM 125 MULTICONTROLLER	MAXXUM 135 MULTICONTROLLER	MAXXUM 145 MULTICONTROLLER	MAXXUM 150 MULTICONTROLLER
MOTOR					
Aantal cilinders / capaciteit (cm³)	4 / 4.485				6 / 6.728
Type / emissieniveau	Common-rail dieselmotor, turbocompressor en alleen Hi-eSCR-uitlaatgasbehandeling / Fase IV				
Maximaal vermogen ECE R120 ¹⁾ Vermogensmanagement ²⁾ (kW/pk(CV))	107 / 145	114 / 155	124 / 169	129 / 175	129 / 175
Maximaal vermogen ECE R120 ¹⁾ (kW/pk)	92 / 125	99 / 135	107 / 145	114 / 155	116 / 158
... bij motortoerental (tpm)	1.800 - 1.900				
Nominaal vermogen ECE R120 ¹⁾ Vermogensmanagement ²⁾ (kW/pk(CV))	96 / 131	103 / 140	114 / 155	118 / 160	121 / 165
Nominaal vermogen ECE R120 ¹⁾ (kW/pk)	85 / 116	92 / 125	99 / 135	107 / 145	107 / 145
... bij motortoerental (tpm)	2.200				
Maximaal koppel met vermogensmanagement ²⁾ (Nm bij 1.500 tpm)	590	637	700	700	740
Max. koppel (Nm bij 1.500 tpm)	528	560	605	650	650
Standaard koppeltoename / Vermogensmanagement ²⁾ (%)	41 / 42	40 / 43	40 / 42	40 / 37	40 / 40
Brandstoftank, diesel standaard (optie) / ureum (liter)	230 (198) / 39,5				
TRANSMISSIE					
Powershift met 16x16 versnellingen, 4 toerentallen / powershift met kruipsnelheid met 32x32 versnellingen, 4 toerentallen	•/◦				
Powershift met 17x16 versnellingen, 4 toerentallen met Economy 40 km/u of 50 km/u	◦				
PowerShuttle	●				
Differentieelblokkering achteras	Meervoudige schijven in oliebad met managementsysteem				
Bedrijfsrem	Hydraulisch bediende natte meerschijvenrem, zelfafstellend				
AFTAKAS					
Type	Schakelbaar met progressieve elektrohydraulische inschakeling. Automatische aftakas, optioneel				
Standaard toerentallen (optie)	540 / 540E / 1.000 (540E / 1.000 / 1.000E) beide met optionele rijsnelheid				
... bij standaard motortoerentallen (optie) (tpm)	1.969 / 1.546 / 1.893 (1.592 / 1.893 / 1.621)				
Standaard astype (optie)	1 3/8" 21 splines (1 3/8" 6 splines)				
FRONTAFTAKAS EN FRONTHEFINRICHTING					
Frontaftakas 1.000 toeren bij 1.895 tpm	◦				
Max. hefvermogen frontheffinrichting (kg)	3.100				
VIERWIELAANDRIJVING EN STUUR (AANDRIJFLIJN)					
Type	Elektrohydraulisch met automatische 4WD en automatische differentieelblokkering*				
Voorasvering	◦				
Min. draaicirkel ³⁾ spoorbreedte-instelling 1.830 mm (m)	4,6				
HYDRAULISCH SYSTEEM					
Systeemtype	Pomp met variabele opbrengst, druk- en stroomcompensatie				
Max. doorstroming pomp / systeemdruk (l/min / bar)	113 / 210				
Besturingstype	Elektronische bediening heffinrichting (EHC) met Cushion Ride Control				
Max. hefvermogen (kg)	7.864				
Hefvermogen OECD over het hele bereik op 610 mm (kg)	5.284				
Max. aantal regelkleppen achter	Max. 4 elektronische externe regelkleppen, power beyond				
Max. aantal in het midden gemonteerde regelkleppen met elektronische joystick	3 elektr.				
Timerregeling regelkleppen	0 - 30 seconden op alle modellen				
Categorietype	Cat. II / III				
Wielspanregeling	◦				
STANDAARDBANDEN⁴⁾					
Voor	480/65 R28				
Achter	600/65 R38				

MODELLEN	MAXXUM 115	MAXXUM 125	MAXXUM 135	MAXXUM 145	MAXXUM 150
MOTOR					
Aantal cilinders / capaciteit (cm³)	4 / 4.485				6 / 6.728
Type / emissieniveau	Common-rail dieselmotor, turbocompressor en alleen Hi-eSCR-uitlaatgasnabehandeling / Fase IV				
Maximaal vermogen ECE R120 ¹⁾ Vermogensmanagement ²⁾ (kW/pk(CV))	107 / 145	114 / 155	124 / 169	129 / 175	129 / 175
Maximaal vermogen ECE R120 ¹⁾ (kW/pk)	92 / 125	99 / 135	107 / 145	114 / 155	116 / 158
... bij motortoerental (tpm)	1.800 - 1.900				
Nominaal vermogen ECE R120 ¹⁾ Vermogensmanagement ²⁾ (kW/pk(CV))	96 / 131	103 / 140	114 / 155	118 / 160	121 / 165
Nominaal vermogen ECE R120 ¹⁾ (kW/pk)	85 / 116	92 / 125	99 / 135	107 / 145	107 / 145
... bij motortoerental (tpm)	2.200				
Maximaal koppel met vermogensmanagement ²⁾ (Nm bij 1.500 tpm)	590	637	700	700	740
Max. koppel (Nm bij 1.500 tpm)	528	560	605	650	650
Standaard koppeltoename / Vermogensmanagement ²⁾ (%)	41 / 42	40 / 43	40 / 42	40 / 37	40 / 40
Brandstoftank, diesel standaard (optie) / ureum (liter)	198 (230) / 39,5				
TRANSMISSIE					
Powershift met 16x16 versnellingen, 4 toerentallen / powershift met kruipsnelheid met 32x32 versnellingen, 4 toerentallen	●/○				
Powershift met 17x16 versnellingen, 4 toerentallen met Economy 40 km/u of 50 km/u	○				
PowerShuttle	●				
Differentieelblokkering achteras	Meervoudige schijven in oliebad met managementsysteem				
Bedrijfsrem	Hydraulisch bediende natte meerschijvenrem, zelfafstellend				
AFTAKAS					
Type	Schakelbaar met progressieve elektrohydraulische inschakeling. Automatische aftakas, optioneel				
Standaard toerentallen (optie)	540 / 540E / 1.000 (540E / 1.000 / 1.000E), beide met optionele rijsnelheid				
... bij standaard motortoerentallen (optie) (tpm)	1.969 / 1.546 / 1.893 (1.592 / 1.893 / 1.621)				
Standaard astype (optie)	1 3/8" 21 splines (1 3/8" 6 splines)				
FRONTAFTAKAS EN FRONTHEFINRICHTING					
Frontaftakas 1.000 toeren bij 1.895 tpm	○				
Max. hefvermogen fronthefinrichting met pomp 80 l/min / 113 l/min (kg)	2.800 / 3.100				
VIÉRWIELAANDRIJVING EN STUUR (AANDRIJFLIJN)					
Type	Elektrohydraulisch met managementsysteem, standaard differentieelslot				
Voorasvering	○				
Min. draaicirkel ³⁾ spoorbreedte-instelling 1.830 mm (m)	4,6				
HYDRAULISCH SYSTEEM					
Systeemtype	Pomp met vaste opbrengst (pomp met variabele opbrengst, druk- en stroomcompensatie)				
Max. doorstroming pomp / standaard systeemdruk (optie) (l/min / bar)	80 / 190 (113 / 210)				
Besturingstype	Elektronische bediening hefinrichting (EHC) met Cushion Ride Control				
Max. hefvermogen pomp 80 l/min / 113 l/min (kg)	7.115 / 7.864				
Hefvermogen OECD over het bereik bij 610 mm 80 l/min / 113 l/min pomp (kg)	4.781 / 5.284				
Max. aantal regelkleppen achter	Max. 4 mechanische externe regelkleppen, power beyond				
Max. aantal in het midden gemonteerde regelkleppen met elektronische joystick	2 mechan.				
Categoriotype	Cat. II / III				
Wielspanregeling	○				
STANDAARDBANDEN⁴⁾					
Voor	480/65 R28				
Achter	600/65 R38				

MODELLEN	MAXXUM 115 CVX	MAXXUM 125 CVX	MAXXUM 135 CVX	MAXXUM 145 CVX
GEWICHT / AFMETINGEN³⁾				
Indicatie transportgewicht standaard / geveerde vooras (kg)		4.890 / 5.190		
Toegestane totale gewichtsklasse 3 Standaard (Optie) / klasse 4 Standaard (Optie) (kg)		9.500 (10.500) / 9.500 (10.500)		
A: Max. lengte met hefarmen voor en achter, standaard / geveerde vooras (mm)		5.137 / 5.189		
B: Totale hoogte (laag dak / standaard cabine / geveerde cabine) (mm)		2.887 / 3.005 / 3.025		
C: Totale breedte over achterspatborden met verlengstuk (mm) van 150 mm		2.470		
D: Wielbasis standaard / geveerde vooras (mm)		2.642 / 2.684		
E: Hoogte in het midden van de achteras, hoogste punt laag dak / standaard cabine / geveerde cabine (mm)		2.012 / 2.130 / 2.150		
F: Spoorinstelling voor / achter (mm)		1.580-2.256 / 1.430-2.134		

MODELLEN	MAXXUM 115 MULTICONTROLLER	MAXXUM 125 MULTICONTROLLER	MAXXUM 135 MULTICONTROLLER	MAXXUM 145 MULTICONTROLLER	MAXXUM 150 MULTICONTROLLER
GEWICHT / AFMETINGEN³⁾					
Indicatie transportgewicht standaard / geveerde vooras (kg)		4.890 / 5.190			5.020 / 5.320
Toegestane totale gewichtsklasse 3 Standaard (Optie) / klasse 4 Standaard (Optie) (kg)		9.500 (10.500) / 9.500 (10.500)			
A: Max. lengte met hefarmen voor en achter, standaard / geveerde vooras (mm)		5.137 / 5.189			
B: Totale hoogte (laag dak / standaard cabine / geveerde cabine) (mm)		2.887 / 3.005 / 3.025			
C: Totale breedte over achterspatborden met verlengstuk (mm) van 150 mm		2.470			
D: Wielbasis standaard / geveerde vooras (mm)		2.642 / 2.684			
E: Hoogte in het midden van de achteras, hoogste punt laag dak / standaard cabine / geveerde cabine (mm)		2.012 / 2.130 / 2.150			
F: Spoorinstelling voor / achter (mm)		1.580-2.256 / 1.430-2.134			

MODELLEN	MAXXUM 115	MAXXUM 125	MAXXUM 135	MAXXUM 145	MAXXUM 150
GEWICHT / AFMETINGEN³⁾					
Indicatie transportgewicht standaard / geveerde vooras (kg)		4.890 / 5.190			5.020 / 5.320
Toegestane totale gewichtsklasse 3 / klasse 4 (kg)		9.500 / 9.500			
A: Max. lengte met hefarmen voor en achter, standaard / geveerde vooras (mm)		5.137 / 5.189			
B: Totale hoogte (laag dak / standaard cabine / geveerde cabine) (mm)		2.887 / 3.005 / 3.025			
C: Totale breedte over achterspatborden met verlengstuk (mm) van 150 mm		2.470			
D: Wielbasis standaard / geveerde vooras (mm)		2.642 / 2.684			
E: Hoogte in het midden van de achteras, hoogste punt laag dak / standaard cabine / geveerde cabine (mm)		2.012 / 2.130 / 2.150			
F: Spoorinstelling voor / achter (mm)		1.580-2.256 / 1.430-2.134			

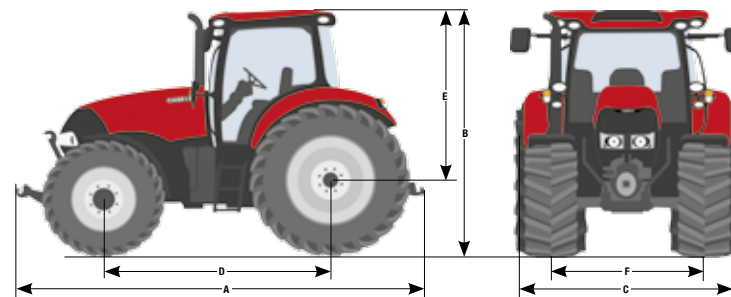

● Standaarduitrusting ○ Optionele uitrusting

¹⁾ ECE R120 komt overeen met ISO 14396 en 97 / 68 / EG

²⁾ Vermogensmanagement is alleen beschikbaar tijdens een mobiele aftakas en trekkrachtoepassingen

³⁾ Met standaardbanden ⁴⁾ Andere banden op verzoek

CNH Industrial Österreich GmbH
Steyrer Straße 32, A-4300 St. Valentin – Austria

Gratis telefoonnummer: 00 800 22 73 44 00

 **Veiligheid kan geen kwaad!** Lees voor gebruik van de apparatuur altijd eerst de gebruikershandleiding. Controleer de apparatuur altijd voor gebruik en verzeker u ervan dat deze naar behoren werkt. Volg de productveiligheidsborden en gebruik eventueel meegeleverde veiligheidsmiddelen. Dit document werd voor internationale publicatie uitgegeven. De standaard- en optionele uitrusting, evenals de beschikbaarheid van individuele modellen kunnen per land verschillen. Case IH behoudt zich het recht voor om op ieder willekeurig moment en zonder voorafgaande kennisgeving, wijzigingen aan het ontwerp en de technische uitrusting aan te brengen, zonder dat dit enige consequenties zal hebben, direct of indirect, ten aanzien van reeds verkochte modellen. Hoewel alles in het werk gesteld zal worden om de specificaties, beschrijvingen en afbeeldingen in deze brochure op het moment van drukken zo accuraat mogelijk te laten zijn, kunnen deze zonder voorafgaande kennisgeving worden gewijzigd. Het is mogelijk dat op afbeeldingen de optionele uitrusting wordt weergegeven en niet altijd de standaarduitrusting. Case IH raadt gebruik van **ARCELA**-smeermiddelen aan.

